

NOTICE DE MONTAGE

MONTAGE

- 1 - Monter (15) à l'arrière de (9) à l'aide des vis (E).
- 2 - Emboîter les (9) sur les (A8).
- 3 - Etape facultative si pas de hotte. Repérer (1) qui sera en partie basse du meuble et la prépercer, pour plus de détail voir au dos.
- 4 - Fixer les (1) aux (8) à l'aide des vis (F).
- 5 - Fixer (10) sur (1) à l'aide des vis (F).
- 6 - Fixer (12) sur (1) à l'aide des vis (F).
- 7 - Fixer (B) sur (9) à l'aide des vis (C).
- 8 - Percer (2) au $\varnothing 5$ suivant préférence positionnement poignée (horizontale ou verticale).
- 9 - Fixer (4) sur (2) à l'aide des vis (G).
- 10 - Fixer (2) sur (B) à l'aide des vis (C).
- 11 - Tracer un trait de repère horizontal sur le mur à la hauteur souhaitée en respectant le cas échéant les conditions d'installation de la hotte d'aspiration.
- 12 - Fixer (F) au mur à l'aide de chevilles et de vis adaptées (Voir côtes d'espacement).
- 13 - Accrocher le meuble sur ses pattes de fixation murale (16).
- 14 - Effectuer la mise de niveau du meuble à l'aide des vis arrières des boîtiers (15).
- 15 - Placer l'étagère (11).

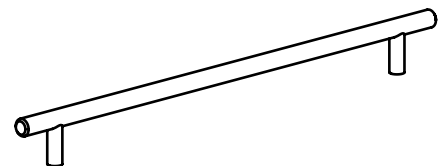
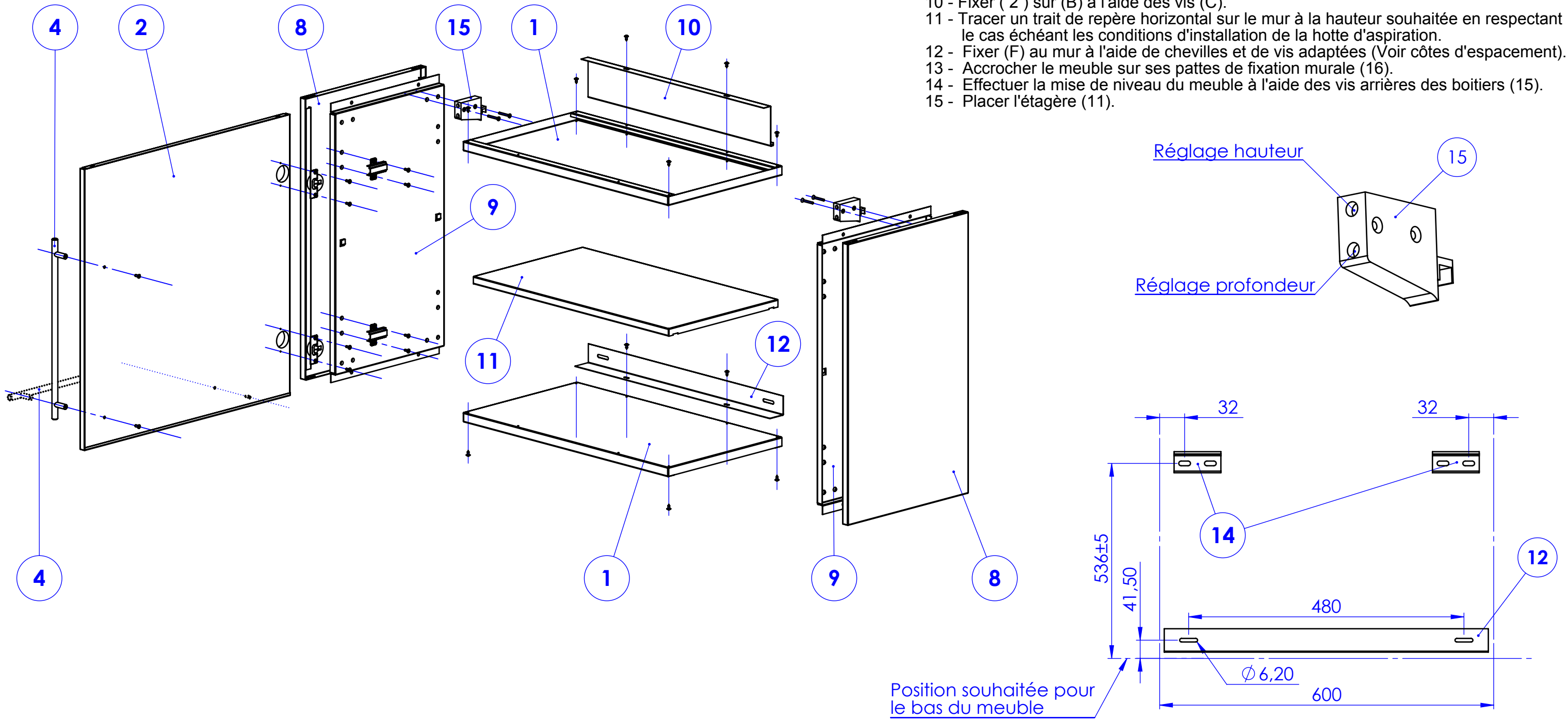

A X 1

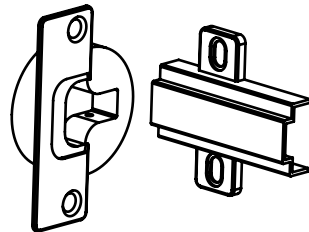

B X 2

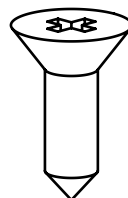

C X 8

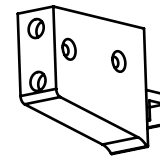

D X 2

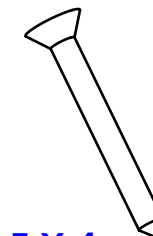

E X 4

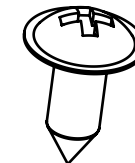

F X 8

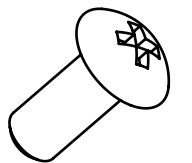

G X 2